

seeglass run®



Ampi spazi e  
viste senza limiti...

 **C<sup>3</sup>Systems**  
The open view company

VETRATA SCORREVOLE SENZA PROFILI VERTICALI



**Seeglass-run** serramento adatto a luoghi in cui non si desidera invadere lo spazio interno, come ad esempio ristoranti, terrazze e separazioni di stanze. Il sistema scorrevole consente di spostare parallelamente e orizzontalmente ciascuna delle ante su un lato o su entrambi. Quando si apre o chiude il primo pannello, il resto delle ante vengono aperte e chiuse automaticamente grazie ai tappi di spostamento integrati nel sistema.



Altezza della vetrata fino a 3000 mm



Larghezza massima di anta fino a 1100 mm



Cuscinetti high quality in grado di tenere fino a 80 kg



Testato in più di 40.000 cicli di apertura a massimo carico



Veloce e semplice regolazione delle ante attraverso vite inferiore



Sistema anti-scavalco delle ante







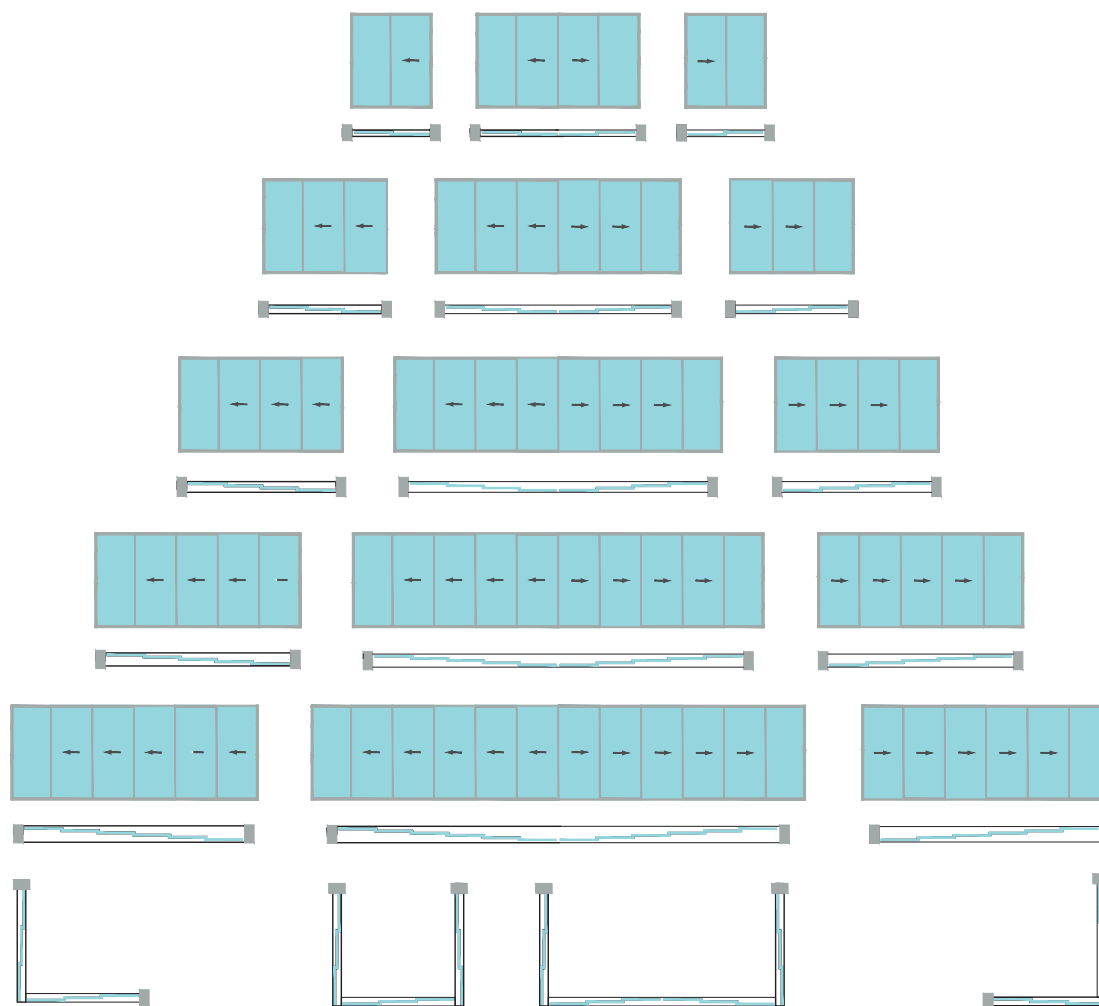







Protezione fronte ad apertura forzata

CONFIGURAZIONI



VENTAGGI DEL SISTEMA

-  Sistema semplice e sicuro per se stesso.
-  Facile pulizia e bassa manutenzione.
-  Non invade lo spazio verso l'interno.
-  Integrazione perfetta, non rompe la stetica delle opere.
-  Permette una visione senza limiti.
-  Protezione contra condizioni metereologiche avverse.
-  Facile installazione.
-  Prodotto di massima qualità.
-  Varietà di applicazioni.
-  Sfruttamento di spazi sottoutilizzate.
-  Allunga la vita della stanza proteggendo le loro strutture ed elementi.
-  Riduce la manutenzione dello spazio.



## CARATTERISTICHE SPECIALI

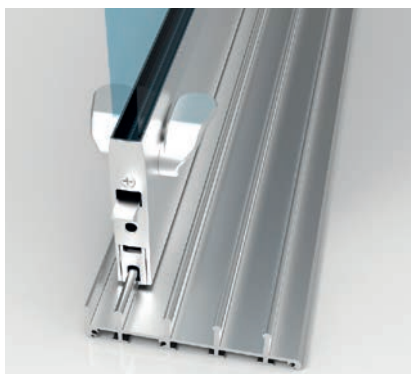

**DOPPIO AZIONAMENTO:**  
Possibilità d'apertura interiore/ esteriore con il autoblocco.



**FINITURE:**  
- Cromo mate  
- Bianco  
- Argento  
- Negro

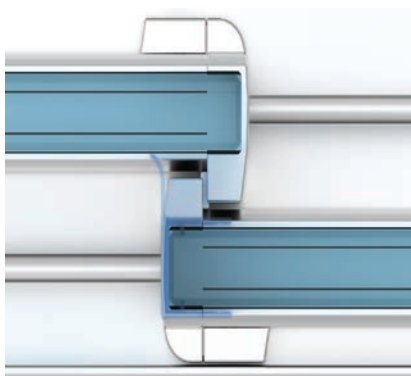

**GUARNIZIONI TRA I VETRI - STANDARD::**  
Le guarnizione di PVC aiutano a sigilare il sistema dal mal tempo senza influenzare l'estetica della vetrata..



**PROFILO INCASSATO:**  
Profilo inferiore incasto per installazioni in cui è richiesto un accesso senza ostacoli.

## MONTAGGIO SEMPLICE

La facile regolazione degli cuscinetti, permette un montaggio semplice, assicurando il corretto funzionamento delle ante.

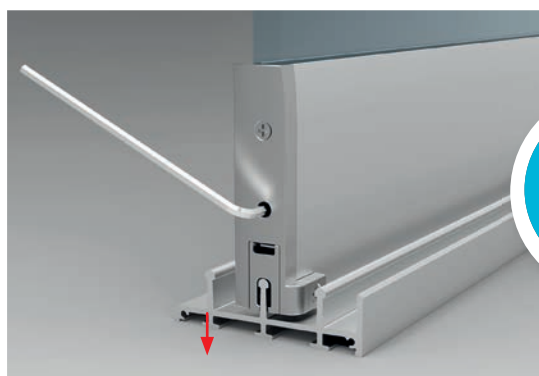

UP TO 5 mm  
REGULATION



## AZIONAMENTI DISPONIBILI

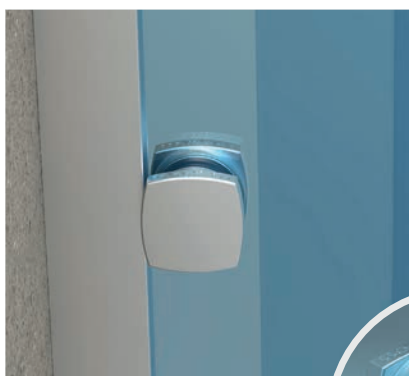

**POMO SEMPLICE / DOPPIO FISSO:**  
azionamento standard SG RUN.

**Finitura:**  
CROMO OPACO..



**ANELLO AZIONATORE:**  
Round opening device.

**Finitura:**  
INOX satinato.



**SERRATURA S-4:**  
serratura a chiave con pomo.  
Opzione de chiave nascosta.

**Finitura::**  
CROMO lucido o opaco

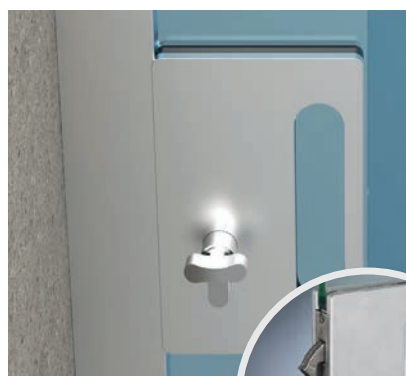

**SERRATURA S-6:**  
serratura a chiave con pomo azionatore entrambi i lati.

**Finitura:**  
CROMO lucido o opaco



## CHIUSURE

Per raggiungere una chiusura più completa e una maggior sicurezza, si può scegliere tra due chiusure:



**AUTOBLOCCO:**  
chiusura standard di apertura che permette l'apertura soltanto dall'interno.



**CHIUSURA INFERIORE:**  
chiusura opzionale, con azionamento pulsante per aprire col piede. Con questa opzione i remati laterali possiamo non metterli.

## DETTAGLI DEL SISTEMA - SUPERFICIE

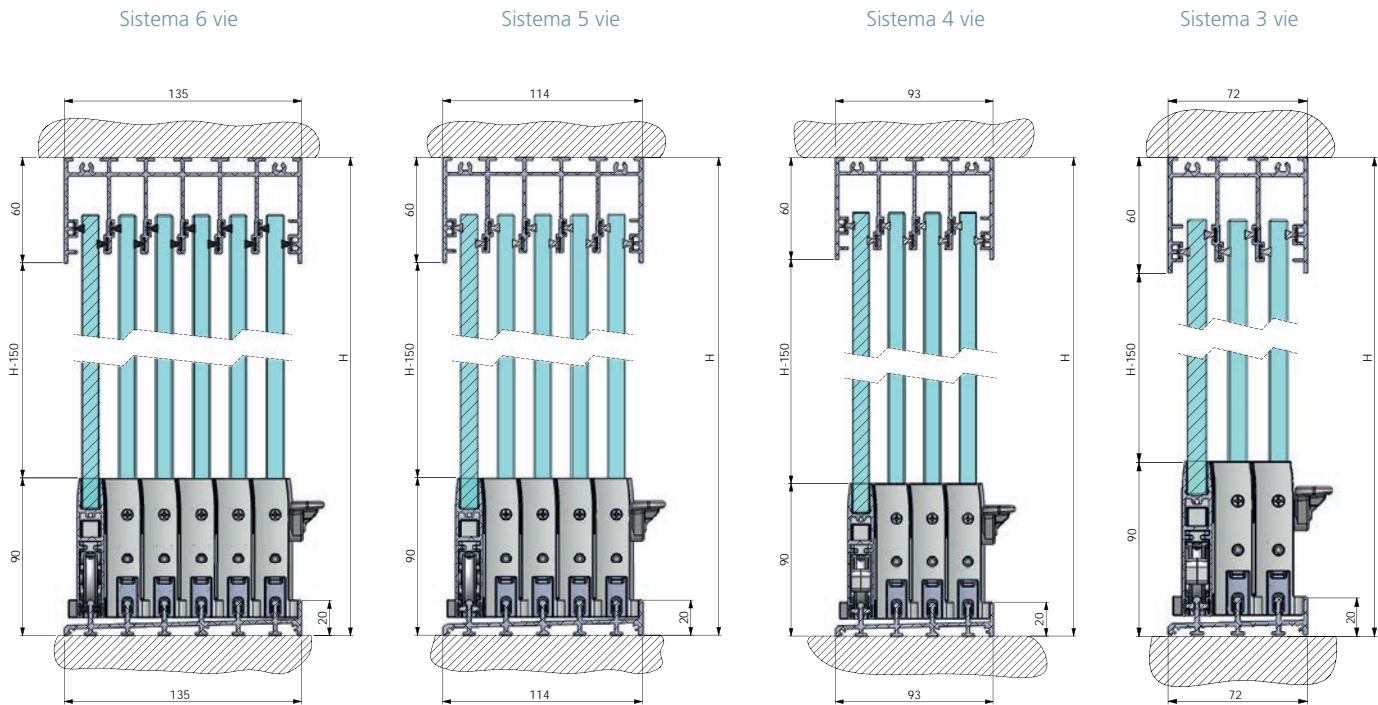

## DETTAGLI DEL SISTEMA - INCASSATO

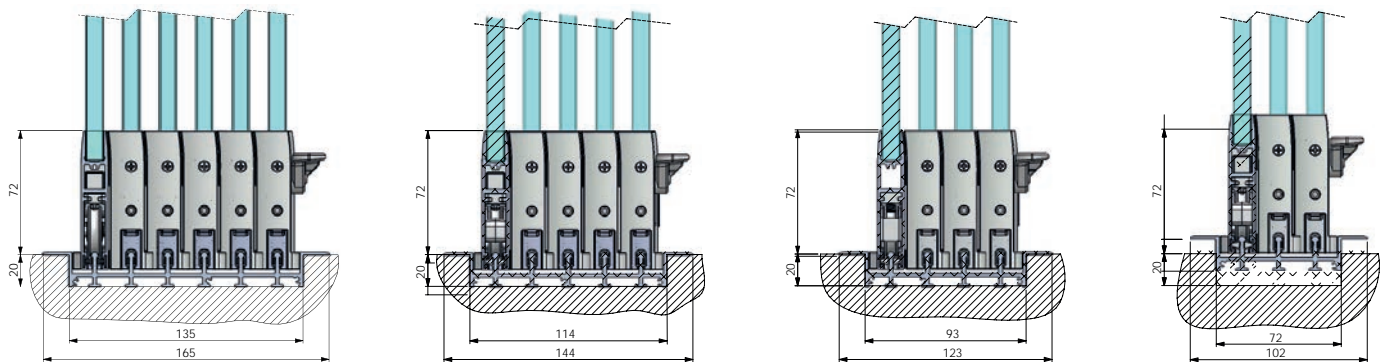

### SPECIFICAZIONE TECNICHE SISTEMA SEEGLASS-RUN

Número de vie	3	4	5	6
Tipo de profolio inferiore	SOPRAELEVATO (20mm) o INCASSATTO (20mm)			
Tipo di vetro	TEMPERATO 10mm o 8mm			
Altezza massima	3000 mm for 10 mm and 2300 for 8 mm			
Larghezza massima	ILIMITADO			
Larghezza massima ante	1100 mm*			
Sostengo di vetro	INCOLLATO			
Tipo di apertura	SCORREVOLE			
Posizione del vetro	PARTE INFERIORE			
Finiture disponibile	ANODIZZATO, COLORE RAL, IMITAZIONE LEGNO			

**NEW**

NOW AVAILABLE  
IN 8mm

\*L'altezza desiderata del sistema può causare variazioni sulla larghezza delle ante.

## DETTAGLI DEL SISTEMA

Il **seeglass-run** è realizzato interamente in Spagna. Tutti i componenti sono disegnati e fabbricati da C3 SystemS, S.L.

Questo prodotto ha le prove che regolano le regole sulla resistenza e tenuta del vento.



**seeglass-run** ha il marchio CE. Garantiamo il processo di certificazione per dichiarazione di conformità debitamente sigillato e firmato. s a CE mark, as we endorse the production properly sealed and signed.



**seeglass-run** è conforme agli standard internazionali di alluminio **Qualanod**, **Qualideco** e **Qualicoat**.

Documento Nº 239894 Hoja 1 de 7

**RESISTENCIA A LAS CARGAS DE VIENTO.**

Empresa: C3 SYSTEM, S.L.  
C/ Juan De Herrera nº 34, Parque Industr  
03203 - Elche, Alicante.

Producto: Cerramiento corredero.

Modelo: Serie: SEEGLOSS RUN V2

Fabricante: C3 SYSTEM, S.L.

Dimensiones (AnxAl): 2100 mm x 2400 mm

Materia: Aluminio L-4862 / 6063 A2Migli, TN

Acristalamiento: Vidrio 18 mm espesor/intercambio  
FLOAT Templado.

Fecha de Ensayo: 09.10.2013

Resistencia a la carga de viento **CLASE**

Organismo Notificado Nº 1045

Luís García Vigantes

Documento Nº 239895 Hoja 1 DE 9

**ENSAYOS DE PERMEABILIDAD AL AIRE Y ESTANQUEIDAD AL AGUA**

Empresa: C3 SYSTEM, S.L.  
C/ Juan De Herrera nº 34, Parque Industrial,  
03203 - Elche, Alicante.

Producto: Cerramiento corredero.

Modelo: SEEGLOSS RUN V2.

Dimensiones (AnxAl): 2100 mm x 2400 mm

Materia: Aluminio L-4862 / 6063 A2Migli, TN

Acristalamiento: Vidrio 18 mm espesor/intercambio  
FLOAT Templado.

Fecha de Ensayo: 09.10.2013

Permeabilidad al aire **CLASE 1**

Estanqueidad al agua **CLASE 1A**

Organismo Notificado Nº 1045

Luís García Vigantes

Notario a 17 de Octubre de 2013



Alla sua disposizione tutta la gamma di colore **RAL**, **Anodizzato** e **Imitazione legno**.





**MADE IN SPAIN**



**PYME INNOVADORA**  
Valencia 14/05/14 agosto de 2011



C3 Systems, S.L. · Juan de Herrera, 39 · Elche Parque Empresarial · 03203 Elche (Alicante) España · Tlf. +34 966 286 186 · Fax: +34 965 682 677  
c3systems@c3systems.es · www.c3systems.es · www.seeglass.es



ED.7.2019

Lo scopo di questo documento è quello di soddisfare una funzione commerciale. Non costituisce un'offerta di pubblicità autentica in senso "stretto". Ai fini della formazione del contratto appropriato, si prega di contattare con C3 SystemS SL, per darvi informazioni specifiche e personalizzate oggettive sulle caratteristiche rilevanti che significa che esso costituirà un'offerta in senso "stretto".

C3SystemS S.L. si impegna per non rendere fuorviante pubblicità con questo mezzo. A questi effetti, di conseguenza, gli errori formali o numerici che potrebbero essere trovati nel contenuto di questo documento non sono considerati come pubblicità ingannevole, in particolare per quanto riguarda le immagini che accompagnano in modo indicativo e non contrattuale. In ogni caso C3 SystemS SL si impegna per risolvere questo problema, non appena viene a conoscenza di tali errori.